

Nikon

DİJİTAL FOTOĞRAF MAKİNESİ

Z fc

Kullanım Kılavuzu

- Fotoğraf makinesini kullanmadan önce bu belgeyi dikkatli bir şekilde okuyun.
- Fotoğraf makinesinin doğru bir şekilde kullanılmasını sağlamak için, “Emniyetiniz İçin” (sayfa 11) bölümünü okuduğunuzdan emin olun.
- Bu belgeyi okuduktan sonra, ileride başvurmak üzere kolayca erişebileceğiniz bir yerde saklayın.



Ayrıntılı kullanım talimatları için tarayın.

nikon indirme merkezi Z fc



Z fc Kullanım Kılavuzu ve Başvuru Kaynağı

Fotoğraf makineniz için bu *Kullanım Kılavuzu*'na ilaveten, bir *Başvuru Kaynağı* mevcuttur.

Kullanım Kılavuzu (bu doküman)

Kullanım Kılavuzu, temel fotoğraf makinesi işlevlerini açıklamaktadır.



Fotoğraf makinesinin Başvuru Kaynağı

özellikleri ve işlevleri, *Kullanım Kılavuzu* için tamamlayıcı olan *Başvuru Kaynağı* içinde detaylandırılmıştır. *Başvuru Kaynağı*, bilgisayarlar, akıllı telefonlar ve tabletlerde görüntülenebilir.



nikon indirme merkezi Z fc



Z fc Model Name: N2016

✔ **Objektif kiti objektifleri**

Bir objektif kitinin parçası olarak temin edilen objektifler hakkında bilgi almak için, Nikon İndirme Merkezi'nden indirilebilecek objektif dokümantasyonuna bakın.

✔ **Nikon indirme merkezi**

Donanım yazılımı güncellemeleri, NX Studio ile diğer Nikon yazılımlarını indirmek ve fotoğraf makineleri, NIKKOR objektifler ve flaş üniteleri dahil diğer Nikon ürünlerinin dokümantasyonu için Nikon indirme merkezini ziyaret edin.

<https://downloadcenter.nikonimglib.com/>



✔ **Orijinal Nikon yazılımı**

NX Studio gibi Nikon bilgisayar yazılımları, Nikon İndirme Merkezi'nden edinebilir. Daha fazla bilgi için, bkz. "*Başvuru Kaynağı*".

✔ **Taşıma ve nakliye sırasında dikkat edilecek hususlar**

Taşıma ve nakliye işlemini ürünün orijinal kutusu ile yapınız ve ambalajın tamamen kapalı olduğuna emin olunuz. Taşıma ve nakliye sırasında ürüne maksimum dikkat gösterilmelidir. Ambalaja ve pakete zarar verebilecek dış etkenlere (nem, su, darbe, vb.) karşı koruyunuz. Taşıma sırasında oluşacak çarpma, düşürme vb. etkiler karşısında cihaz çalışmayabilir veya kalıcı hasarlar oluşabilir. Bu tip hasarlara maruz kalmış ürünler garanti kapsamında işlem görmeyecektir.

İlk fotoğrafınız için heyecanlanıyorsanız

■ Hazırlık

1 Pili ve hafıza kartını yerleştirin (☐26).

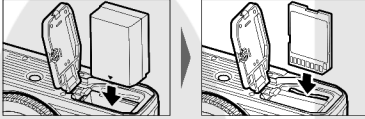

Pilin şarj edilmesi hakkındaki bilgiler için, bkz. "Pilin şarj edilmesi" (☐25).

2 Bir objektif takın (☐29).

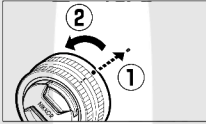

- Fotoğraf makinesinin gövdesi üzerindeki göstereyi, objektif üzerindeki gösterge (1) ile aynı hizaya getirin ve objektifi gösterilen yönde döndürün (2).
- Fotoğraf makinesine askı takılabilir. Daha fazla bilgi için, bkz. "Askının takılması" (☐24).

3 Fotoğraf makinesini açın ve daha sonra bir dil seçip saati ayarlayın (☐32).

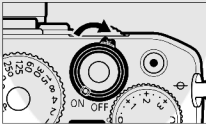

Paketin İçindekiler

Burada listelenen tüm öğelerin fotoğraf makinenizle verildiğinden emin olun.

Fotoğraf makinesi



EN-EL25 şarj edilebilir Li-ion pil

MH-32 pil şarj cihazı (gerekli olan ülkelerde veya bölgelerde fiş adaptörü temin edilmiştir; şekli, satışa sunulduğu ülkeye bağlıdır)

Askı (📎24)

BF-N1 gövde kapağı



Garanti Belgesi (bu dokümanın arka kapağına basılmıştır)

Kullanım Kılavuzu

DK-32 vizör lastiği (fotoğraf makinesine takılı olarak gelir)





- Hafıza kartları ayrı olarak satılır.
- Objektif kiti seçeneğini satın alanlar paketin ayrıca bir objektif içerdiğini de onaylamalıdır.

Bu doküman hakkında

■ Semboller

Bu dokümanda aşağıdaki semboller ve kurallar yer alır. İhtiyacınız olan bilgileri bulmak için bunları kullanın.

	Bu simge notları, yani bu ürünü kullanmadan önce okunması gereken bilgileri gösterir.
	Bu simge ipuçlarını, yani bu ürünü kullanırken yararlı bulabileceğiniz ek bilgileri gösterir.
	Bu simge, bu dokümandaki diğer bölümlere olan referansları gösterir.

■ Kurallar

- Bu fotoğraf makinesi bu doküman boyunca "hafıza kartları" olarak anılan SD, SDHC ve SDXC hafıza kartlarını kullanır. SD, SDHC ve SDXC yeri geldiğinde "SD hafıza kartları" olarak da anılabilir.
- Bu doküman boyunca pil şarj cihazları, "pil şarj cihazları" veya "şarj cihazları" olarak anılır.
- Bu doküman boyunca, çekim sırasında fotoğraf makinesi ekranındaki ve vizöründeki gösterim "çekim ekranı" olarak anılmaktadır; çoğu durumda çizimlerde ekran gösterilmektedir.
- Bu doküman boyunca, akıllı telefonlar ve tabletler, "akıllı cihazlar" olarak anılır.
- Bu doküman boyunca, "varsayılan ayarlar" terimi, gönderim sırasında etkin olan ayarları ifade etmek için kullanılır. Bu dokümandaki açıklamalar, varsayılan ayarların kullanıldığını varsayar.

■ Nikon Kullanıcı Desteęi

Teknik desteęe ihtiyacınız olması halinde, bir dizi seęenekten yararlanabilirsiniz.

- **ABD'deki kullanıcılar için:** <https://www.nikonusa.com/>
- **Kanada'daki kullanıcılar için:** <https://www.nikon.ca/>
- **Meksika'daki kullanıcılar için:** <https://www.nikon.com.mx/>
- **Güney Amerika'daki kullanıcılar için:** <https://www.nikonamericalatina.com/>
- **Avrupa'daki kullanıcılar için:** <https://www.nikoneurope.com>
- **Asya, Okyanusya, Orta Doęu ve Afrika'daki kullanıcılar için:** <https://www.nikon-asia.com/>

İçindekiler

Z fc Kullanım Kılavuzu ve Başvuru Kaynağı	2
İlk fotoğrafınız için heyecanlanıyorsanız	4
Paketin İçindekiler	6
Bu doküman hakkında	7
Emniyetiniz için	11
Bildirimler	17

Fotoğraf makinesinin parçaları **21**

Fotoğraf makinesi gövdesi	21
---------------------------------	----

İlk adımlar **24**

Askının takılması	24
Pilin şarj edilmesi	25
Pilin ve hafıza kartının yerleştirilmesi	26
Objektifin takılması	29
Ekranın açılması	31
Fotoğraf makinesinin açılması	32

Temel çekim ve izleme **35**

Fotoğrafların Çekilmesi (AUTO otomatik)	35
Videoların kaydedilmesi (AUTO otomatik)	40
Fotoğrafların görüntülenmesi	43

Sorun giderme **44**

Müşteri desteğiyle iletişime geçmeden önce	44
--	----

Teknik notlar **46**

Fotoğraf makinesinin bakımı	46
Fotoğraf makinesi ve pil bakımı: Uyarılar	47
Ticari markalar ve lisanslar	55
Bildirimler	57
Bluetooth ve Wi-Fi (Kablosuz LAN)	59



Emniyetiniz İçin

Maddi hasarı veya kendinizin ya da diğer insanların yaralanmasını önlemek için, bu ürünü kullanmadan önce "Emniyetiniz İçin" bölümünü tamamen okuyun.

Bu güvenlik talimatlarını okuduktan sonra, gelecekte başvurmak üzere kolay erişebileceğiniz bir yerde saklayın.

⚠ **TEHLİKE:** Bu simge ile işaretlenen önlemlere uyulmaması yüksek ölüm veya ciddi yaralanma riski taşır.

⚠ **UYARI:** Bu simge ile işaretlenen önlemlere uyulmaması ölüme veya ciddi yaralanmaya neden olabilir.

⚠ **DIKKAT:** Bu simge ile işaretlenen önlemlere uyulmaması yaralanmaya veya maddi hasara neden olabilir.



UYARI

Yürürken veya bir araç kullanırken kullanmayın.

Bu önlemin alınmaması kazalara ya da başka yaralanmalara neden olabilir.

Bu ürünü parçalarına ayırmayın veya ürün üzerinde değişiklik yapmayın. Düşme veya başka bir kaza sonucunda açığa çıkan iç parçalara dokunmayın.

Bu önlemlere uyulmaması elektrik çarpmasına veya başka yaralanmalara neden olabilir.

Ürünün duman, ısı veya alışılmadık kokular oluşturması gibi anormallikler fark ederseniz pilin veya güç kaynağının bağlantısını derhal kesin.

Kullanmaya devam edilmesi yangına, yanıklara veya başka yaralanmalara neden olabilir.

Kuru tutun. Islak ellerle dokunmayın. Fişe ıslak ellerle dokunmayın.

Bu önlemlere uyulmaması yangına veya elektrik çarpmasına neden olabilir.

Bu ürün açıkken veya prize takılıyken cildinizin ürünle uzun süre temas halinde kalmasına izin vermeyin.

Bu önleme uyulmaması düşük sıcaklık yanıklarına neden olabilir.

Bu ürünü propan, benzin veya aerosoller gibi yanıcı toz veya gazların bulunduğu yerlerde kullanmayın.

Bu önleme uyulmaması patlamaya veya yangına neden olabilir.

Objektiften güneşe veya diğer parlak ışık kaynağına doğrudan bakmayın.

Bu önleme uyulmaması görme kaybına neden olabilir.

Flaşı veya AF yardımcı aydınlatmasını motorlu bir araç sürücüsüne doğrultmayın.

Bu önleme uyulmaması kazalara neden olabilir.

Bu ürünü çocukların ulaşamayacağı bir yerde tutun.

Bu önleme uyulmaması yaralanmaya veya ürünün arızalanmasına neden olabilir. Ayrıca küçük parçaların boğulma tehlikesi oluşturabileceğini unutmayın. Bir çocuğun bu ürünün herhangi bir parçasını yutması durumunda hemen tıbbi yardım alın.

Askıları boynunuzun etrafında dolaştırmayın, sarmayın veya bükmeyin.

Bu önleme uyulmaması kazalara neden olabilir.

Özellikle bu ürün ile kullanılmak üzere tasarlanmayan pilleri, şarj cihazlarını, AC adaptörlerini veya USB kablolarını kullanmayın. Bu ürünle kullanılmak üzere tasarlanan pilleri, şarj cihazlarını, AC adaptörlerini ve USB kablolarını kullanırken, şunları yapmayın:

- **Kordonlara veya kablolara zarar vermeyin, üzerlerinde değişiklik yapmayın, zorla çekmeyin ya da bükmeyin; onları ağır nesnelere altına yerleştirmeyin ya da ısıya veya ateşe maruz bırakmayın.**
- **Bir voltajdan diğerine dönüştürmek için tasarlanan seyahat dönüştürücüleri veya DC-AC dönüştürücüleri ile kullanmayın.**

Bu önlemlere uyulmaması yangına veya elektrik çarpmasına neden olabilir.

Gök gürültülü fırtınalar sırasında ürünü şarj ederken veya AC adaptörünü kullanırken fişe dokunmayın.

Bu önleme uyulmaması elektrik çarpmasına neden olabilir.

Aşırı derecede yüksek veya düşük sıcaklıklara maruz kalan yerlerde çıplak ellerle dokunmayın.

Bu önleme uyulmaması yanıklara veya soğuk ısırmasına neden olabilir.



Objektifi güneşe veya diğer güçlü ışık kaynaklarına doğrultulmuş halde bırakmayın.

Objektif tarafından odaklanan ışık yangına veya ürünün iç parçalarına hasar verebilir. Arka planı aydınlatılmış konuların çekimini yaparken güneşi çerçeveden oldukça uzakta tutun. Güneş çerçeveye yakın olduğunda fotoğraf makinesinin içine odaklanan güneş ışığı yangına neden olabilir.

Kullanımı yasak olduğunda bu ürünü kapatın. Kablosuz ekipmanların kullanımı yasak olduğunda kablosuz özelliklerini devre dışı bırakın.

Bu ürünün oluşturduğu radyo frekans emisyonları uçakta veya hastaneler ya da diğer sağlık tesislerinde bulunan ekipmanlarla karışabilir.

Bu ürün uzun bir süre kullanılmıyacaksa pili çıkarın ve AC adaptörünün bağlantısını kesin.

Bu önleme uyulmaması yangına veya ürünün arızalanmasına neden olabilir.

Flaş ışığıyla veya cisimlerle temas halinde veya çok yakın durumda patlatmayın.

Bu önleme uyulmaması yangılara veya yangına neden olabilir.

Ürünü, kapalı bir otomobilin içi veya doğrudan güneş ışığı gibi aşırı derecede yüksek sıcaklıklara uzun bir süre maruz kalacağı yerlerde bırakmayın.

Bu önleme uyulmaması yangına veya ürünün arızalanmasına neden olabilir.

AF yardımcı aydınlatmasına doğrudan bakmayın.

Bu önlemin alınmamasının görme üzerinde olumsuz etkileri olabilir.

Fotoğraf makinelerini veya objektifleri, tripodlar veya benzer aksesuarları takılıken taşımayın.

Bu önleme uyulmaması yaralanmaya veya ürünün arızalanmasına neden olabilir.

TEHLİKE (Piller)

Pilleri yanlış kullanmayın.

Aşağıdaki önlemlere uyulmaması pillerin sızıntı yapmasına, aşırı ısınmasına, patlamasına veya tutuşmasına neden olabilir:

- Yalnızca bu ürünle kullanılması için onaylanan şarj edilebilir piller kullanın.
- Pilleri ateşe veya aşırı derecede yüksek ısıya maruz bırakmayın.
- Parçalarına ayırmayın.
- Kolyeler, saç tokaları veya diğer metal cisimler ile dokunarak terminallere kısa devre yaptırmayın.
- Pilleri veya pillerin takıldığı ürünleri, güçlü fiziksel darbelere maruz bırakmayın.
- Pillerin üzerine basmayın, pilleri çivilerle delmeyin veya pillere çekiçle vurmayın.

Yalnızca belirtildiği gibi şarj edin.

Bu önleme uyulmaması pillerin sızıntı yapmasına, aşırı ısınmasına, patlamasına veya tutuşmasına neden olabilir.

Pil sıvısı gözlerle temas ederse bolca temiz suyla yıkayın ve hemen tıbbi yardım alın.

Harekete geçmeyi ertelemek göz yaralanmalarına neden olabilir.

Havayolu personelinin talimatlarını izleyin.

Yüksek rakımlarda gözetimsiz bırakılan piller sızıntı yapabilir, aşırı ısınabilir, patlayabilir veya tutuşabilir.

UYARI (Piller)

Pilleri çocukların ulaşamayacağı bir yerde tutun.

Bir çocuğun bir pili yutması durumunda hemen tıbbi yardım alın.

Pilleri evcil hayvanların ve diğer hayvanların erişemeyeceği bir yerde tutun.

Piller, hayvanlar tarafından ısırıldığı, çiğnendiği veya başka şekilde hasar gördüğü takdirde sızıntı yapabilir, aşırı ısınabilir, patlayabilir veya tutuşabilir.

Pilleri suya daldırmayın veya yağmura maruz bırakmayın.

Bu önleme uyulmaması yangına veya ürünün arızalanmasına neden olabilir. Islanırsa ürünü hemen bir havlu ya da benzeri bir nesneyle kurulaşın.

Pillerde renk bozulması veya deformasyon gibi değişiklikler fark edecek olursanız hemen kullanmayı bırakın. Belirtien sürede şarj olmaması durumunda EN-EL25 şarj edilebilir pilleri şarj etmeyi durdurun.

Bu önlemlere uyulmaması pillerin akmasına, aşırı ısınmasına, parçalanmasına veya alev almasına neden olabilir.

Pillere artık ihtiyaç kalmadığında bantla terminallerin yalıtımını sağlayın.

Metal nesnelerin terminallerle temas etmesi aşırı ısınmaya, parçalanmaya veya yangına sebep olabilir.

Pil sıvısı bir insanın cildine veya kıyafetlerine temas ederse etkilenen alanı hemen bolca temiz suyla yıkayın.

Bu önleme uyulmaması cilt tahrişine neden olabilir.

Bildirimler

- Bu ürünün beraberindeki dokümantasyonun hiçbir bölümü, Nikon'un önceden yazılı izni olmadan herhangi bir şekilde çoğaltılamaz, yayınlanamaz, kopyası çıkarılamaz, bir erişim sistemi içine kaydedilemez veya başka bir dile tercüme edilemez.
- Nikon bu dokümantasyonda açıklanan donanım ve yazılımların görünümünü ve teknik özelliklerini istediği zaman ve önceden bildirimde bulunmaksızın değiştirme hakkını saklı tutar.
- Nikon bu ürünün kullanımından kaynaklanan herhangi bir zarardan sorumlu tutulamaz.
- Bu dokümantasyonda yer alan bilgilerin doğru ve eksiksiz olması için her türlü çabanın sarf edilmiş olmasına karşın, tespit edeceğimiz herhangi bir hatayı veya ihmali kendi bölgenizdeki Nikon temsilcisinin dikkatine sunmanız halinde müteşekkir oluruz (adresler ayrıca verilmiştir).

• **Kopyalama veya reproduksiyonun yasak oluşuna dair bildirim**

Dijital yollarla kopyalanan veya tarayıcı, dijital kamera veya diğer cihazlarla reproduksiyonu yapılan materyali elinde bulundurmanın kanunen cezalandırılabilir olduğunu unutmayın.

• **Yasalarca kopyalanması veya reproduksiyonu yasaklanan ürünler**

"Numune" olarak damgalanmış kopya veya reproduksiyonlar olsa dahi, kağıt veya madeni paraları, tahvilleri, devlet bonolarını ve diğer yerel yönetim bonolarını kopyalamayın ya da bunların reproduksiyonunu yapmayın.

Yabancı ülkelerde tedavülde olan kağıt veya madeni paralar ile tahvillerin kopyalanması veya reproduksiyonu yasaktır.

Devletten önceden izin alınmadığı takdirde, devlet tarafından bastırılan kullanılmamış posta pulları veya posta kartlarının kopyalanması veya reproduksiyonu yasaktır.

Devlet tarafından bastırılan pullar ve kanunların öngördüğü tasdikli belgelerin kopyalanması veya reproduksiyonu yasaktır.

• **Belli kopya ve reproduksiyonlar ile ilgili uyarılar**

Devlet, bir şirket tarafından ticari kullanım amacıyla sınırlı sayıda gerekli kopyanın sağlanması dışında, özel şirketlerce ihraç edilen senetlerin (hisse senetleri, fatura, çek, hediye çekleri vb.), bilgisayar giriş kartları veya kupon biletlerinin kopyalanması veya reproduksiyonunda ihtiyatlı olunması yönünde düzenlemeler yapmıştır. Ayrıca, devlet tarafından tanzim edilen pasaportları, kamu kurumları veya özel gruplar tarafından düzenlenen ruhsatları, kimlik kartlarını ve giriş kartı ve yemek kuponu gibi biletleri kopyalamayın veya bunların reproduksiyonunu yapmayın.

• **Telif hakkı bildirimlerine uyun**

Telif hakkı yasası altında, telif hakkı olan eserlerin fotoğraf makinesi ile çekilen fotoğrafları veya yapılan kayıtları telif hakkı sahibinin izni olmadan kullanılamaz. Kişisel kullanım için geçerli istisnalar vardır, ancak sergi veya canlı performansların fotoğrafları veya kayıtları olması durumunda kişisel kullanımın bile kısıtlanabileceğini unutmayın.

• **Sadece Nikon markalı elektronik aksesuarları kullanın**

Nikon fotoğraf makineleri en yüksek standartlara göre tasarlanmıştır ve karmaşık elektronik devreler içerir. Yalnızca özellikle bu Nikon dijital fotoğraf makinesi ile kullanılmak üzere Nikon tarafından onaylanan Nikon markalı aksesuarlar (objektifler, şarj cihazları, piller, AC adaptörleri ve flaş aksesuarları), bu elektronik devrelerin çalışma ve güvenlik gereksinimleri içinde çalışmaya yönelik olarak tasarlanmış ve çalışmaları ispatlanmıştır.

Nikon dışındaki elektronik aksesuarların kullanımı fotoğraf makinesine zarar verebilir ve Nikon garantinizi geçersizleştirebilir. Aşağıda gösterilen Nikon hologramı olmayan, üçüncü parti şarj edilebilir Li-ion pillerin kullanımı fotoğraf makinesinin normal kullanımını engelleyebilir veya pillerin aşırı ısınmasına, alev almasına, çatlamasına veya sızıntı yapmasına yol açabilir.



Nikon markalı aksesuarlar hakkında daha fazla bilgi için, yerel bir yetkili Nikon satıcısı ile irtibat kurun.

• Hafıza kartları

- Hafıza kartları kullanım sonrası ısınabilir. Hafıza kartlarını fotoğraf makinesinden çıkarırken gerekli dikkati gösterin.
- Biçimlendirme esnasında veya veriler kaydedilirken, silinirken ya da bir bilgisayara veya başka bir cihaza kopyalanırken, aşağıdaki işlemleri gerçekleştirmeyin. Bu önlemlere uyulmaması, veri kaybına veya fotoğraf makinesi ya da kartın zarar görmesine neden olabilir.
 - Hafıza kartlarını çıkarmayın veya yerleştirmeyin
 - Fotoğraf makinesini kapatmayın
 - Pili çıkarmayın
- Kart terminallerine parmaklarınız veya metal nesnelere dokunmayın.
- Hafıza kartları ile işlem yaparken aşırı güç kullanmayın. Bu önlemlere uyulmaması, karta zarar verebilir.
- Hafıza kartlarını bükmeyin, düşürmeyin veya güçlü fiziksel darbelere maruz bırakmayın.
- Hafıza kartlarını su, ısı veya doğrudan güneş ışığına maruz bırakmayın.
- Hafıza kartlarını bilgisayarda formatlamayın.

☑ **Önemli resimler çekmeden önce**

Önemli olaylarda resim çekmeden önce (örneğin düğünlerde veya fotoğraf makinesi ile seyahate çıkmadan önce), fotoğraf makinesinin normal çalıştığından emin olmak için test çekimi yapın. Nikon, ürün arızasından kaynaklanabilecek zararlar veya kar kayıplarından sorumlu tutulamaz.

☑ **Yaşam boyu öğrenim**

Nikon'un sürekli ürün desteği ve eğitim için "Yaşam boyu öğrenim" taahhüdünün bir parçası olarak, aşağıdaki sitelerde sürekli güncellenen bilgiler çevrimiçi olarak edinilebilir:

- **ABD'deki kullanıcılar için:** <https://www.nikonusa.com/>
- **Avrupa ve Afrika'daki kullanıcılar için:** <https://www.nikoneurope.com>
- **Asya, Okyanusya ve Orta Doğu'daki kullanıcılar için:** <https://www.nikon-asia.com/>

En son ürün bilgileri, ipuçları, sıkça sorulan sorulara (SSS) verilen cevaplar ve dijital görüntüleme ve fotoğrafçılık konularında genel tavsiyeleri takip etmek için bu siteleri ziyaret edin. Ek bilgiler bölgenizdeki Nikon temsilcisinden edinilebilir. İletişim bilgileri için aşağıdaki bağlantıyı izleyin: <https://imaging.nikon.com/>

Fotoğraf makinesinin parçaları

Fotoğraf makinesi gövdesi

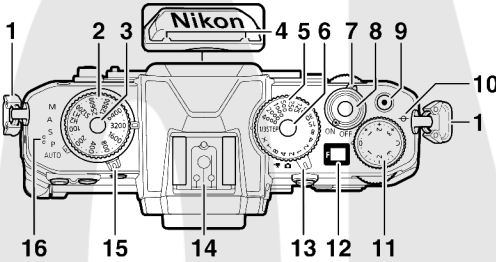

- 1 Fotoğraf makinesi askısı için delik
- 2 ISO duyarlılığı kadranı
- 3 ISO duyarlılığı kadran kilidi açma düğmesi
- 4 Stereo mikrofону
- 5 Poz süresi kadranı
- 6 Poz süresi kadran kilidi açma düğmesi
- 7 Açma/kapama düğmesi
- 8 Deklanşör düğmesi

- 9 Film kayıt düğmesi
- 10 ∞ (odak düzlemi işareti)
- 11 Pozlama tafafisi kadranı
- 12 Kontrol paneli
- 13 Fotoğraf/film seçici
- 14 Aksesuar kızağı (opsiyonel flaş birimi için)
- 15 Mod seçici
- 16 Hoparlör

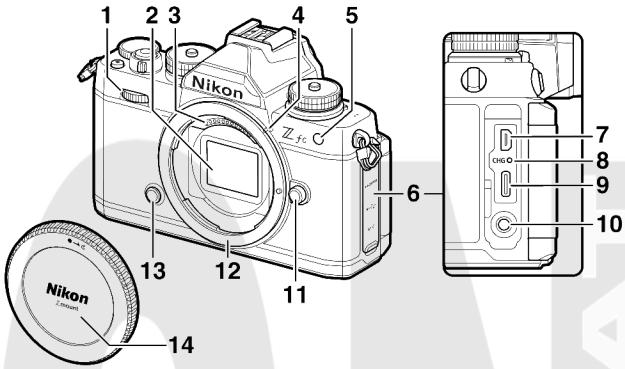

- | | |
|---|-----------------------------|
| 1 | Alt-ayar kadranı |
| 2 | Görüntü sensörü |
| 3 | CPU kontakları |
| 4 | Objektif montaj işareti |
| 5 | AF yardımcı aydınlatması |
| | Kırmızı göz azaltma lambası |
| | Otomatik-zamanlama lambası |
| 6 | HDMI, USB ve mikrofon |
| | konnektörleri için kapak |
| 7 | HDMI konnektörü |
| 8 | Şarj lambası |

- | | |
|----|--------------------------------|
| 9 | USB konnektörü |
| 10 | Harici mikrofon için konnektör |
| 11 | Objektif çıkartma düğmesi |
| 12 | Objektif montajı |
| 13 | Fn düğmesi |
| 14 | Gövde kapağı |

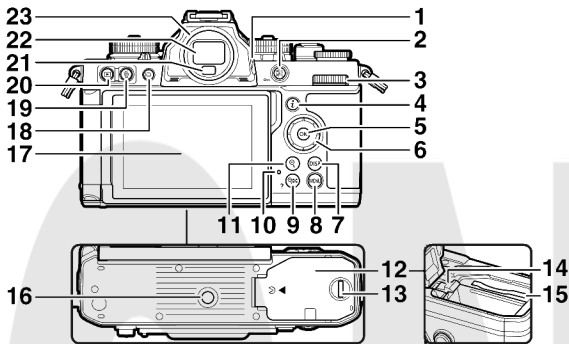

1 Diyoptri ayar kontrolü

2 M (Om) düğmesi

3 Ana ayar kadranı

4 Z düğmesi

5 OK düğmesi

6 Çoklu seçici

7 **DISP** düğmesi

8 **MENU** düğmesi

9 Q (?) düğmesi

10 Hafıza kartına erişim lambası

11 Q düğmesi

12 Pil yuvası/hafıza kartı yuvası kapağı

13 Pil yuvası/hafıza kartı yuvası kapağı mandalı

14 Pil mandalı

15 Hafıza kartı yuvası

16 Tripod soketi

17 Ekran

18 L düğmesi

19 W düğmesi

20 P düğmesi

21 Göz sensörü

22 Vizör

23 Vizör lastiği

İlk adımlar

Askının takılması

Bir askı (ürünle birlikte gelen veya ayrıca satın alınan askı) takmak için:

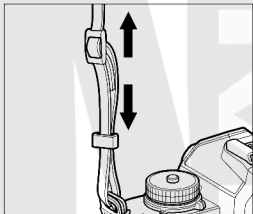
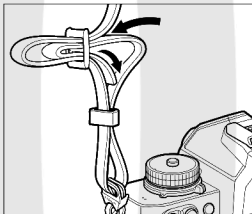
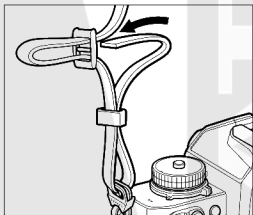
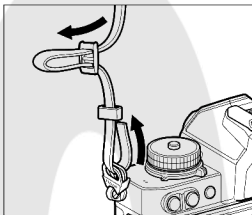

Pilin şarj edilmesi

Kullanmadan önce, birlikte verilen EN-EL25 pili, birlikte verilen MH-32 pil şarj cihazında şarj edin.

✓ Pil ve pil şarj cihazı

"Emniyetiniz için" (☑11) ve "Fotoğraf makinesi ve pil bakımı: Uyarılar" (☑47) bölümlerindeki uyarıları ve dikkat edilecek hususları okuyun ve bunlara uyun.

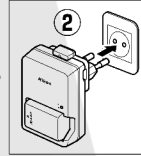
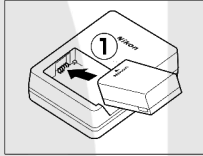
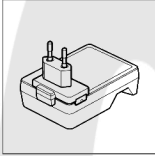

- Şarj etmek için şarj cihazını evdeki bir prize takın. Bazı ülkelerde veya bölgelerde, şarj cihazı adaptöre bağlı olarak temin edilebilir. Şarj cihazının lambası şarj işlemi esnasında yanıp söner ve şarj işlemi tamamlandığı zaman kesintisiz yanar.
- Bitmiş bir pil yaklaşık 2 saat 30 dakikada tamamen şarj olacaktır.

✓ CHARGE lambası hızlı yanıp sönüyorsa

CHARGE lambası hızlı bir şekilde yanıp sönüyorsa (saniyede 8 defa):

- **Pil şarj etme hatası meydana geldi:** Şarj cihazını prizden çekin ve pili çıkarıp yeniden takın.
- **Ortam sıcaklığı çok sıcak veya çok soğuk:** Pil şarj cihazını belirtilen sıcaklık aralığı içindeki sıcaklıklarda kullanın (0–40 °C).

Sorun devam ederse şarj cihazını prizden çekin ve şarj işlemi sonlandırın.

Pili ve şarj cihazını yetkili Nikon servis temsilcisine getirin.

Pilin ve hafıza kartının yerleştirilmesi

- Pili ve hafıza kartını takmadan veya çıkarmadan önce fotoğraf makinesini kapatın.
- Turuncu pil mandalını bir tarafa basılı tutmak için pili kullanarak, pili mandal yerine kilitlenene kadar pil yuvasının içine kaydırın.
- Hafıza kartını gösterilen yönde tutarak yerine oturana kadar düz bir şekilde yuvanın içine kaydırın.

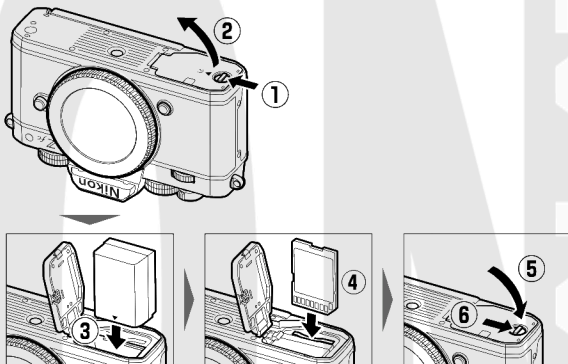

✓ Pilin çıkarılması

Pili çıkarmak için fotoğraf makinesini kapatın ve pil yuvası/hafıza kartı yuvası kapağını açın. Pili serbest bırakmak için pil mandalını okla gösterilen yönde bastırın ve ardından pili elle çıkarın.

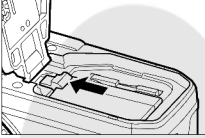

✓ Hafıza kartının çıkarılması

Hafıza kartına erişim lambasının kapalı olduğundan emin olduktan sonra, fotoğraf makinesini kapatın ve pil yuvası/hafıza kartı yuvasının kapağını açın. Çıkarmak için hafıza kartına basın (1) ve dışarıya doğru çekin (2).

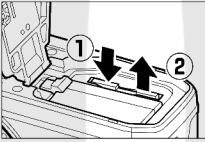

Pil seviyesi



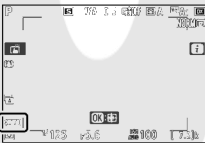

- Pil seviyesi, fotoğraf makinesi açıkken, çekim ekranında gösterilir.



Ekran



Vizör

- Pil seviyesi, 'den 'ye ve 'ye düřtükçe pil seviyesi ekranı deęiřir. Pil seviyesi 'ye düřtüęünde, çekime ara verin ve pili řarj edin veya yedek bir pil hazırlayın.
- Eęer [**Deklanřör devre dıřı bırakıldı. Pili řarj edin.**] mesajı görüntüleniyorsa pili řarj edin veya deęiřtirin.

Bekleme zamanlayıcısı

Fotoęraf makinesi, pil tüketimini azaltmak için bir bekleme zamanlayıcısı kullanır. Yaklařık 30 saniye boyunca herhangi bir iřlem gerçekleştirilmezse, bekleme zamanlayıcısı sona erecek ve ekran, vizör ve kontrol paneli kapanacaktır. Kapanmadan birkaç saniye önce, görüntüler karacaktır. Deklanřör düęmesine yarım basılarak tekrar etkinleřtirilebilirler. Bekleme zamanlayıcısının otomatik olarak sona ermesinden önceki süre Özel Ayarlar c3 [**Kapanma gecikmesi**] > [**Bekleme zamanlayıcısı**] kullanılarak seçilebilir.

Objektifin takılması

- Fotoğraf makinesi Z objektif yuvalı objektiflerle kullanılabilir. Bu dokümanda görsel amaçlı olarak genelde kullanılan objektif bir NIKKOR Z DX 16–50mm f/3.5–6.3 VR'dir.
- Fotoğraf makinesine toz girmesini önlemek için dikkatli olun.
- Objektifi takmadan önce fotoğraf makinesinin kapalı olduğunu doğrulayın.
 - Fotoğraf makinesi gövdesi kapağını (1, 2) ve arka objektif kapağını (3, 4) çıkarın.

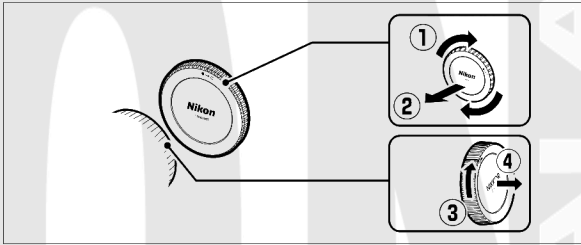

- Fotoğraf makinesi (5) ve objektif (6) üzerindeki montaj işaretlerini hizalayın. Görüntü sensörüne veya objektif kontaklarına dokunmayın.

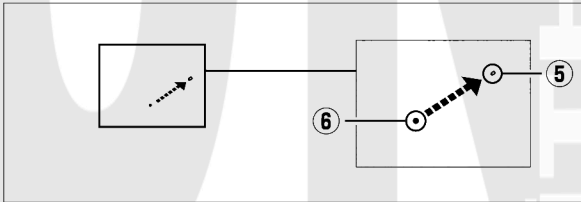

- Objektifi yerine oturana kadar gösterildiği gibi döndürün (7).

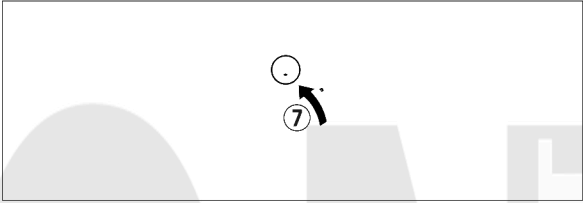

- Resim çekmeden önce ön objektif kapağını çıkarın.

☑ F objektif yuvalı objektifler

- F objektif yuvalı objektifleri kullanmadan önce FTZ objektif yuvası adaptörünü (ayrıca satılır) taktığınızdan emin olun.
- F objektif yuvalı objektifleri fotoğraf makinesine doğrudan takmaya çalışmak objektife veya görüntü sensörüne zarar verebilir.

Objektiflerin çıkarılması

- Fotoğraf makinesini kapattıktan sonra, objektifi gösterilen yönde çevirirken (2) objektif çıkartma düğmesini (1) basılı tutun.

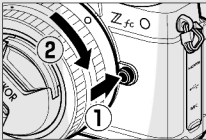

- Objektifi çıkardıktan sonra, objektif kapaklarını ve fotoğraf makinesi gövde kapağını yerine yerleştirin.

Ekranın açılması

Ekranı aşırı güç kullanmadan yavaşça döndürün.

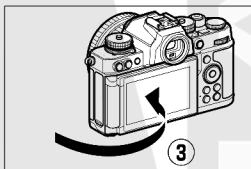
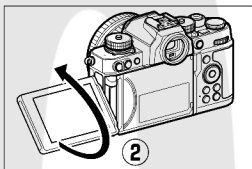
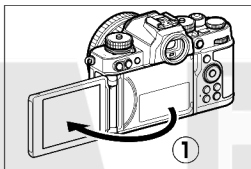
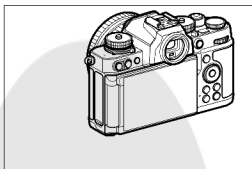

Fotoğraf makinesinin açılması

Fotoğraf makinesi ilk defa açıldığında, dil seçim ekranı görüntülenir. Bir dil seçin ve ardından fotoğraf makinesinin saatini ayarlayın (saat ayarlanana kadar başka hiçbir işlem gerçekleştirilemez).

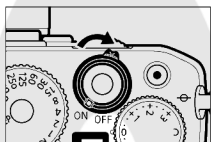

1 Fotoğraf makinesini açın.



- **[Dil (Language)]** seçim ekranı görüntülenir.



2 Bir dil seçin.

- İstedığınız dili vurgulamak için  veya  düğmesine basın ve  düğmesine basın (mevcut diller, fotoğraf makinesinin ilk satırı alındığı ülke veya bölgeye göre değişir).
- **[Saat dilimi]** ekranı görüntülenir.

3 Bir saat dilimi seçin.



- Saat dilimini seçmek için ⬆ veya ⬇ düğmesine basın ve OK düğmesine basın.
- Ekranda tercih edilen dilimdeki seçili şehirler ve tercih edilen dilimdeki saat ile UTC arasındaki fark gösterilir.
- **[Tarih formatı]** ekranı görüntülenir.

4 Bir tarih formatı seçin.



- İstediğiniz tarih (yıl, ay ve gün) gösterim sırasını vurgulayın ve OK düğmesine basın.
- **[Yaz saati uygulaması]** ekranı görüntülenir.

5 Yaz saati uygulamasını açın veya kapatın.

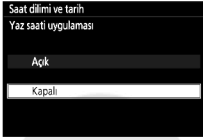

- [**Açık**] (yaz saati uygulaması açık) veya [**Kapalı**] (yaz saati uygulaması kapalı) öğesini vurgulayın ve **OK** düğmesine basın.
- [**Açık**] öğesini seçmek saati bir saat ileri alır; etkiyi geri almak için [**Kapalı**] öğesini seçin.
- [**Tarih ve saat**] ekranı görüntülenir.

6 Saati ayarlayın.



- Tarih ve zaman öğelerini vurgulamak için **↶** veya **↷** düğmesine basın ve bunları değiştirmek için **↻** veya **↺** düğmesine basın.
- Tarih ve zaman ayarını onaylamak için **OK** düğmesine basın.
- [**İşlem tamam.**] mesajı görüntülenir ve fotoğraf makinesi çekim moduna geçer.

Temel çekim ve izleme

Fotoğrafların Çekilmesi (AUTO otomatik)

Basit "bas-çek" fotoğrafçılığı için ^{AUTO} (otomatik) modu seçin.

✓ Geri çekilebilir çerçevelere sahip objektifler

Geri çekilebilir çerçevelere sahip objektifler kullanımdan önce uzatılmalıdır. Objektif uzatılmış konuma klik sesiyle yerine oturana kadar zoom halkasını gösterildiği gibi döndürün.



1 Fotoğraf/film seçiciyi konumuna döndürerek fotoğraf modunu seçin.

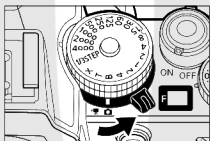

2 Mod seçiciyi ^{AUTO} (AUTO) konumuna döndürün.

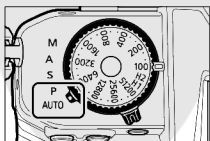

3 Fotoğraf makinesini hazırlayın.

Tutma yerini sağ elinizle tutarak ve fotoğraf makinesi gövdesini veya objektifi sol elinizle kavrayarak, dirseklerinizi göğsünüzün yan kısımlarına doğru getirin.



Manzara (geniş) konumu



Portre (dikey) konumu

4 Fotoğrafi çerçeveledirin.



Ana konuyu AF alanı braketleri (parantezleri) içine konumlandırın ().

- AF alanı braketleri kaybolacak ve fotoğraf makinesi tarafından algılanan insan konularının yüzlerinin çevresinde netleme noktasını gösteren sarı bir kenarlık belirecektir. Eğer fotoğraf makinesi konunun gözlerini algırsa, bunun yerine gözlerinden biri veya diğerinin üzerinde sarı netleme noktası belirecektir.



5 Netleme yapmak için deklanşör düğmesine yarım basın.



- Fotoğraf makinesi netleme yaptığında netleme noktası yeşil görüntülenecektir. Fotoğraf makinesi netleme yapamıyorsa AF alanı braketleri yanıp sönecektir.



- Konu yetersiz aydınlatılmışsa AF yardımcı aydınlatması netleme işlemine yardımcı olmak için yanabilir.
- Eğer fotoğraf makinesi insan yüzlerini veya gözlerini algılasa, konu odaktaiken, netleme noktası yeşil yanacaktır. Fotoğraf makinesi netlemezse, netleme noktası kırmızı renkte yanıp sönecektir.

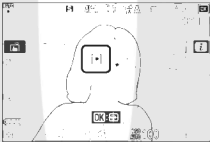

✓ AF yardımcı aydınlatması

Yanarken, AF yardımcı aydınlatmasını engellemeyin.

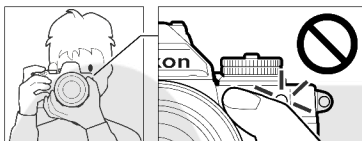

6 Fotoğrafı çekmek için deklanşör düğmesine sonuna kadar akıcı bir şekilde basın.



✓ Hafıza kartına erişim lambası

Fotoğraf kaydedilirken, hafıza kartına erişim lambası yanacaktır. **Hafıza kartını veya pili çıkartmayın.**

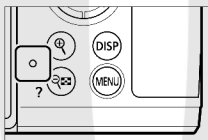

☑ Dokunmatik deklanşör

Aynı zamanda ekrana dokunarak da bir fotoğraf çekebilirsiniz. Netleme yapmak için konunuza dokunun ve deklanşörü serbest bırakmak için parmağınızı kaldırın.

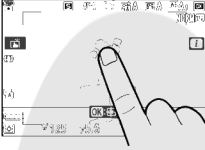

Videoların kaydedilmesi (AUTO otomatik)

AUTO (otomatik) modu ayrıca basit "bas-çek" film kaydı için de kullanılabilir.

- 1 Fotoğraf/film seçiciye  konumuna döndürerek video modunu seçin.**

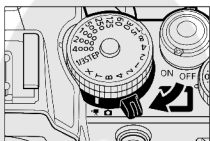

Fotoğraf makinesi video modundayken opsiyonel flaş birimlerinin kullanılmadığını unutmayın.

- 2 Mod seçiciyi AUTO (AUTO) konumuna döndürün.**

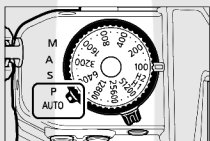

3 Kaydı başlatmak için film kayıt düğmesine basın.

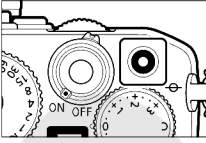

- Ekranda bir kayıt göstergesi görüntülenecektir. Ekran ayrıca kalan süreyi veya başka bir deyişle hafıza kartına kaydedilebilecek yaklaşık yeni metraj miktarını gösterir.

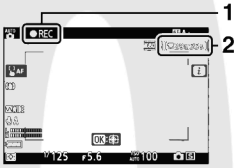

1 Kayıt göstergesi

2 Kalan süre

- Sesler, dahili mikrofon aracılığıyla kaydedilir. Kayıt esnasında mikrofonun üzerini kapatmayın.
- Kayıt esnasında ekran üzerinde konunuza dokunursanız netleme noktası çerçeve hareket ederken konuyu izler.

4 Kaydı sonlandırmak için film kayıt düğmesine tekrar basın.

✓ Hafıza kartına erişim lambası

Film kaydedilirken, hafıza kartına erişim lambası yanar. **Hafıza kartını veya pili çıkartmayın.**

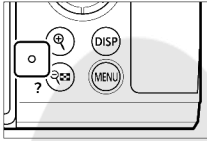

✓ simgesi

Bir  simgesi, filmin kaydedilemediğini gösterir.



✓ Filmlerin kaydedilmesi

- Aşağıdaki durumlarda film kayıt işlemi otomatik olarak sona erer:
 - Azami uzunluğa erişilirse
 - Diğer bir mod seçilirse
 - Fotoğraf/film seçici 'ye döndürülürse
 - Objektif çıkarılırsa
- Fotoğraf makinesi tarafından çıkarılan sesler, aşağıdaki durumlarda kaydedilen metrajda duyulabilir:
 - Otomatik netleme esnasında
 - Titreşim azaltma esnasında
 - Elektronik diyafram kullanıldığında

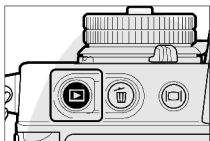

Fotoğrafların görüntülenmesi

Fotoğraf makinesi tarafından kaydedilen fotoğrafları ve videoları, ekranda veya vizörde görüntülemek için  düğmesine basın.



- Diğer görüntüleri görmek için  veya  düğmelerine basın veya ekranda sola veya sağa kaydırın.



- Videolar, ekranın sol üst kısmında  simgesi ile gösterilir. Videoları oynatmak için  düğmesine basın veya ekrandaki  simgesine dokununuz.



- İzlemeyi sonlandırmak ve çekim moduna geri dönmek için deklanşöre yarım basın.

Sorun giderme

Müşteri desteęiyle iletiřime gemeden önce

Fotoęraf makinesi ile ilgili herhangi bir sorunu ařaęıdaki adımları uygulayarak çözebilirsiniz. Satıcınız veya yetkili Nikon servis temsilcisine danıřmadan önce bu listeyi kontrol edin.

ADIM 1	Yaygın sorunların listesini kontrol edin. Yaygın sorunlar ve çözümleri <i>Başvuru Kaynaęı</i> içindeki sorun giderme kısmında yer almaktadır.
ADIM 2	Fotoęraf makinesini kapatın ve pili çıkarın, sonra bir dakika kadar bekleyin, pili yeniden takın ve fotoęraf makinesini açın. <input checked="" type="checkbox"/> Fotoęraf makinesi, çekimden sonra verileri hafıza kartına yazmaya devam edebilir. Pili çıkarmadan önce en az bir dakika bekleyin.
ADIM 3	Nikon web sitelerinde arama yapın. <ul style="list-style-type: none">• Destek bilgileri ve sıkça sorulan soruların cevapları için, ülkenize veya bölgenize özel web sitesini ziyaret edin (☎20).• Fotoęraf makinenizin en son donanım yazılımını indirmek için, ařaęıdaki adresi ziyaret edin: https://downloadcenter.nikonimglib.com/

ADIM 4 Yetkili Nikon servis temsilcisine danışın.

ON İTİHALAT

Teknik notlar

Fotoğraf makinesinin bakımı

Muhafaza etme

Fotoğraf makinesi uzunca bir süre kullanılmıyacaksa, pili çıkarın. Pili çıkarmadan önce, fotoğraf makinesinin kapalı olduğunu doğrulayın. Fotoğraf makinesini aşağıdaki koşullara sahip yerlerde muhafaza etmeyin:

- kötü havalandırılmalı veya %60'ın üzerinde nem oranı olan
- televizyonlar veya radyolar gibi güçlü elektromanyetik alanlar üreten ekipmanların yanı
- 50 °C üzeri veya –10 °C altında sıcaklığa maruz kalan

Fotoğraf makinesi ve pil bakımı: Uyarılar

Fotoğraf makinesi bakımı

- **Düşürmeyin**

Fotoğraf makinesini veya objektifi düşürmeyin veya darbelere maruz bırakmayın. Güçlü darbe veya titreşime maruz kaldığında ürün arızalanabilir.

- **Kuru tutun**

Fotoğraf makinesini kuru tutun. Fotoğraf makinesinin içindeki su nedeniyle dahili mekanizmanın paslanması sadece maliyetli onarımlara değil aynı zamanda onarılamaz hasara da neden olabilir.

- **Ani sıcaklık değişimlerinden sakının**

Fotoğraf makinesini soğuk bir yerden sıcak bir yere veya sıcak bir yerden soğuk bir yere getirdiğiniz zaman, makine içinde ve dışında su damlacıkları oluşabilir ve hasara neden olabilir. Fotoğraf makinesini sıcaklık farkının olduğu bir yere getirdiğiniz zaman, önceden fotoğraf makinesini bir taşıma kılıfı veya plastik çantaya yerleştirin ve ağzını kapatın. Fotoğraf makinesi ortam sıcaklığına alıştığında, çantadan çıkarın ve kullanın.

- **Güçlü manyetik alanlardan uzak tutun.**

Radyo vericileri gibi ekipmanlar tarafından üretilen statik şarjlar veya manyetik alanlar ekranda parazit yapabilir, hafıza kartında saklanan verileri bozabilir veya ürünün dahili devre sistemini etkileyebilir.

- **Objektifi güneşe doğrudulmuş halde bırakmayın.**

Objektifi uzun süreler boyunca güneşe veya diğer güçlü ışık kaynaklarına doğrudulmuş halde bırakmayın. Yoğun ışık görüntü sensörüne zarar verebilir veya solma veya "kararmaya" neden olabilir. Fotoğraf makinesi ile çekilen fotoğraflar beyaz bir bulanıklaştırma efekti sergileyebilir.

- **Lazerler ve diğer parlak ışık kaynakları**

Fotoğraf makinesinin görüntü sensörü hasar görebileceğinden lazerler ve diğer aşırı derecede parlak ışık kaynaklarını objektife yöneltmeyin.

- **Temizleme**

Fotoğraf makinesi gövdesini temizlerken, kir ve havı dikkatli ve yavaş bir şekilde temizlemek için bir havalı fırça kullanın ve sonrasında, yumuşak ve kuru bir bezle nazikçe silin. Fotoğraf makinesini kumsal veya deniz kenarında kullandıktan sonra, içme suyu ile hafifçe nemlendirilmiş bir parça bez kullanarak tüm kum veya tuzu temizleyin ve sonra fotoğraf makinesini tamamen kurulaştırın.

- **Objektif ve vizörün temizlenmesi**

Bu cam elemanlar kolaylıkla zarar görebilir: toz ve havı bir havalı fırça yardımıyla temizleyin. Eğer spreyli bir havalı fırça kullanılıyorsa, cam elemanlara zarar verebilecek sıvı tahliyesini engellemek için aerosol kutusunu dik konumda tutun. Objektif üzerindeki parmak izlerini ve diğer lekeleri silmek için, i yumuşak bir beze küçük bir miktarda objektif temizleyici uygulayın ve objektifi dikkatli bir şekilde silin.

- **Görüntü sensörüne dokunmayın.**

Hiçbir koşulda görüntü sensörüne baskı uygulamamalı, sensöre temizleme araçlarıyla dokunmamalı veya havalı fırçanın güçlü hava akımlarına maruz bırakmamalısınız. Bu eylemler sensörü çizebilir veya diğer şekillerde zarar verebilir.

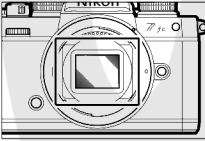

- **Objektif kontakları**

Objektif kontaklarını temiz tutun. Parmaklarınızla dokunmaktan sakının.

- **İyi havalandırılan bir yerde muhafaza edin.**

Küf oluşumunun önlenmesi için fotoğraf makinesini kuru ve iyi havalandırılan bir yerde muhafaza edin. Fotoğraf makinesini petrol veya güve önleyici naftalin bilyalarıyla, güçlü elektromanyetik alan üreten ekipmanların yanında veya bir ısıtıcının yanı ya da sıcak bir günde kapalı bir aracın içi gibi aşırı yüksek sıcaklıklara maruz kalabileceği yerlerde muhafaza etmeyin. Bu önlemlere uyulmaması ürünün arızalanmasına neden olabilir.

- **Uzun süreli saklama**

Sızan pil sıvısının neden olduğu hasar gibi bir hasarı önlemek için, ürün uzun bir süre kullanılmıyacaksa, pili çıkarın. Fotoğraf makinesini nem giderici bir madde içeren plastik bir çantada muhafaza edin. Ancak, malzemenin bozulmasına neden olabileceği için, deri fotoğraf makinesi kılıfını plastik bir çantada muhafaza etmeyin. Pili serin ve kuru bir yerde muhafaza edin. Nem giderici maddenin nem emme kapasitesini kademeli olarak kaybettiğini ve düzenli aralıklarla değiştirilmesi gerektiğini unutmayın. Küf oluşumunu önlemek için, fotoğraf makinesini en az ayda bir defa sakladığınız yerden çıkarın, pilini yerleştirin ve deklanşöre birkaç defa basın.

- **Pili çıkarmadan önce ürünü kapatın.**

Fotoğraf makinesi çalışır durumda iken pilin çıkarılması ürüne zarar verebilir. Görüntüler kaydedilirken veya silinirken güç kaynağının çıkarılmamasına veya bağlantısının kesilmemesine özellikle dikkat edilmelidir.

- **Ekran/vizör**

- Ekranlar (vizör dahil) son derece yüksek hassasiyetle üretilmişlerdir; piksellerin en az %99,99'u etkin olmakla birlikte, en fazla %0,01'i eksik veya kusurludur. Dolayısıyla, bu görüntüler her zaman yanan (beyaz, kırmızı, mavi veya yeşil) veya her zaman sönmüş (siyah) pikseller içerebilir de, bu bir arıza değildir. Cihazla kaydedilen görüntüler bu durumdan etkilenmez. Bu konuda anlayışınız için teşekkür ederiz.
- Ekrandaki görüntüleri parlak ışıkta görmek zor olabilir.
- Ekranı baskı uygulamayın. Ekran arızalanabilir veya zarar görebilir. Ekran üzerindeki toz veya hav bir havalı fırça yardımıyla temizlenebilir. Lekeler, monitörün yumuşak bir bez veya güderi ile hafifçe silinmesiyle

temizlenebilir. Ekranın kırılması durumunda, kırık camlar nedeniyle yaralanmaktan kaçınmak için özen gösterilmelidir. Ekranın içeriğindeki likit kristalin cilt ile temas etmemesine veya gözlere ya da ağıza girmemesine dikkat edin.

- Vizörde görüntü kareleri alırken aşağıda belirtilen semptomların herhangi birini deneyimlemeniz durumunda, durumunuz düzelene kadar fotoğraf makinesinin kullanımına ara verin:
 - bulantı, göz ağrısı, göz yorgunluğu
 - baş dönmesi, baş ağrısı, boyun veya omuz kaslarında sertlik,
 - mide bulantısı veya el-göz koordinasyonu kaybı veya
 - hareket hastalığı.
- Arka arkaya (seri) çekim esnasında, ekran hızlı bir şekilde ışık titremesi yapabilir. Işık titremesi yapan ekranı izlemek kendinizi kötü hissetmenize neden olabilir. Durumunuz düzelene kadar fotoğraf makinesinin kullanımına ara verin.

● **Parlak ışıklar ve arkadan aydınlatılmış konular**

Parlak ışıklar veya arkadan aydınlatılmış konular içeren resimlerde nadiren de olsa çizgi şeklinde parazit görünebilir.

☑ Veri saklama cihazlarının bertarafı

Lütfen görüntülerin silinmesi veya hafıza kartları ya da diğer veri saklama cihazlarının formatlanmasının orijinal görüntü verilerini tamamen silmediğini unutmayın. Silinen dosyalar bazen piyasada bulunabilen yazılımlar kullanılarak, atılmış olan veri saklama cihazlarından kurtarılabilir ve potansiyel olarak kişisel görüntü verilerinin kötü amaçlı kullanımı ile sonuçlanabilir. Söz konusu verilerin gizliliğinin korunması kullanıcının sorumluluğundadır.

Bir veri saklama cihazını atmadan veya mülkiyetini bir diğer kişiye devretmeden önce, piyasada bulunabilen silme yazılımlarını kullanarak tüm verileri silin veya cihazı formatlayın ve daha sonra özel bilgiler içermeyen görüntülerle cihazınızı tamamen doldurun (örneğin; boş gökyüzü görüntüleri). Veri saklama cihazlarını fiziksel olarak imha ederken yaralanmaya neden olmamak için dikkatli olunmalıdır. Fotoğraf makinesini atmadan veya mülkiyetini diğer bir kişiye devretmeden önce, ağ ayarları ve diğer kişisel bilgileri silmek için fotoğraf makinesi ayarlar menüsündeki [**Tüm ayarları sıfırla**] öğesini de kullanmalısınız.

Pil bakımı

● Kullanım önlemleri

- Hatalı bir şekilde kullanıldığında, piller üründe korozyona neden olabilecek şekilde delinebilir veya sızıntı yapabilir. Pilleri kullanırken aşağıda belirtilen önlemleri alın:
 - Pili değiştirmeden önce ürünü kapatın.
 - Uzun süreli kullanım sonunda piller ısınabilir.
 - Pil terminallerini temiz tutun.
 - Yalnızca bu ekipmanla kullanılması için onaylanan pilleri kullanın.
 - Pilleri kısa devre yaptırmayın veya içini açmayın ya da ateşe veya aşırı derecede yüksek sıcaklığa maruz bırakmayın.
 - Pil fotoğraf makinesine veya şarj cihazına takılı olmadığında, terminallerin yalıtılması için pili plastik bir torbada veya iletken olmayan başka bir kaptaki saklayın.

- Kullanımdan hemen sonra olabileceği gibi, eğer pil sıcaksa, şarj etmeden önce soğumasını bekleyin. Dahili sıcaklığı yüksekken pili şarj etmeye çalışmak, pil performansını olumsuz yönde etkiler ve pil şarj olmayabilir ya da sadece kısmen şarj olabilir.
- Pil bir süre boyunca kullanılmıyorsa, pili fotoğraf makinesine yerleştirin ve saklamak üzere fotoğraf makinesinden çıkarmadan önce şarjını bitene kadar kullanın. Pil, 15 °C ila 25 °C ortam sıcaklığında serin ve kuru bir yerde muhafaza edilmelidir. Sıcak veya aşırı soğuk yerlerden kaçınin.
- Piller, kullanımdan sonraki altı ay içinde şarj edilmelidir. Uzun kullanılmama dönemi boyunca, tekrar saklamak üzere serin bir yere götürmeden önce, her altı ayda bir pili şarj edin ve tamamen boşalana kadar fotoğraf makinesinde kullanın.
- Kullanılmadığı zaman pili fotoğraf makinesinden veya şarj cihazından çıkarın. Fotoğraf makinesi ve şarj cihazı kapalıyken bile çok az miktarda pil enerjisi tüketir ve pilin artık işlev gösteremeyecek kadar boşalmasına neden olabilir.
- Pili, 0 °C altındaki veya 40 °C üzerindeki ortam sıcaklıklarında kullanmayın. Bu önlemi gözardı etmeniz halinde, pil zarar görebilir veya performansı olumsuz yönde etkilebilir. Pili, 5 °C–35 °C arasındaki iç mekan ortam sıcaklıklarda şarj edin. Pilin sıcaklığı 0 °C altında veya 60 °C üzerinde olduğu zaman şarj olmayacaktır.
- 0 °C'den 15 °C'ye ve 45 °C'den 60 °C'ye kadar pil sıcaklıklarında kapasite azalabilir ve şarj süreleri uzayabilir.
- Genellikle pillerin şarj kapasiteleri düşük ortam sıcaklıklarında düşüş gösterir.
- Genellikle pillerin kullanılabilir kapasiteleri düşük ortam sıcaklıklarında düşüş gösterir. Sıcaklık ile birlikte kapasitede meydana gelen değişiklik fotoğraf makinesinin pil seviyesi ekranında görüntülenir. Sonuç olarak, pil tam olarak şarj edilmiş haldeyken bile, sıcaklık düştükçe pil ekranında düşüş görüntülenir.
- Piller kullanım sonrası ısınabilir. Pilleri fotoğraf makinesinden çıkarırken gerekli dikkati gösterin.

- **Kullanım öncesi pilleri şarj edin.**

Kullanım öncesi pili şarj edin. Fotoğraf makinesi üzerinde gelen pil tam olarak şarj edilmemiştir.

- **Yedek piller bulundurun.**

Fotoğraf çekmeye başlamadan önce, tam olarak şarj edilmiş yedek bir pil bulundurun. Bulduğunuz yere bağlı olarak, kısa bir süre içerisinde yedek pil satın almanız zor olabilir.

- **Soğuk günlerde kullanılmak üzere tam olarak şarj edilmiş yedek bir pil bulundurun.**

Kısmen şarj edilmiş piller soğuk günlerde çalışmayabilir. Soğuk havada, kullanmadan önce bir pili şarj edin ve diğerini gerektiğinde değiştirilmeye hazır olmak üzere ılık bir yerde tutun. Soğuk bir pil ısındığı zaman, şarjın bir kısmını geri kazanabilir.

- **Pil seviyesi**

- Pil tam olarak boşalmış haldeyken, fotoğraf makinesini tekrar tekrar açıp kapatmak pil ömrünü kısıltacaktır. Tamamen boşalmış piller kullanımdan önce şarj edilmelidir.
- Tam olarak şarj edilmiş bir pil oda sıcaklığında kullanıldığı zaman, şarj tutma seviyesinde dikkate değer bir düşüş meydana gelmesi, değiştirilmesi gerektiğini gösterir. Yeni bir şarj edilebilir pil satın alın.

- **Tam olarak şarj edilmiş pilleri şarj etmeye çalışmayın.**

Tam olarak şarj edildikten sonra pilin şarj edilmeye devam edilmesi, pil performansını olumsuz yönde etkileyebilir.

- **Kullanılmış pillerin geri dönüştürülmesi**

Terminallerin bantla yalıtıldığından emin olduktan sonra, şarj edilebilir pilleri yerel düzenlemelere uygun bir şekilde geri dönüştürün.

Şarj cihazının kullanımı

- Şarj işlemi esnasında şarj cihazını hareket ettirmeyin veya pile dokunmayın; bu önleme uyulmaması durumunda, çok nadir de olsa, pil sadece kısmen

şarj edilse de şarj cihazı şarjın tamamlandığını gösterebilir. Yeniden şarj işlemine başlamak için pili çıkarın ve yeniden yerleştirin.

- Şarj cihazı terminallerini kısa devre yaptırmayın. Bu önleme uyulmaması, aşırı ısınmaya ve şarj cihazının hasar görmesine neden olabilir.
- Kullanılmadığı zaman şarj cihazının fişini çekin.
- MH-32 Pil Şarj Cihazını sadece uyumlu pillerle kullanın.
- İç kısmı açıkta bırakacak şekilde hasar görmüş veya kullanıldığında alışılmadık sesler çıkaran şarj cihazlarını kullanmayın.
- Bu ürünün üzerindeki semboller aşağıdakileri temsil eder:
~ AC, --- DC,  Sınıf II ekipman (Ürünün yapısı çift yalıtımlıdır.)

AC şarj adaptörünün kullanımı

- Şarj işlemi esnasında fotoğraf makinesini hareket ettirmeyin veya pile dokunmayın. Bu önleme uyulmaması durumunda, çok nadir de olsa, pil sadece kısmen şarj edilse de şarj cihazı şarjın tamamlandığını gösterebilir. Yeniden şarj işlemine başlamadan önce adaptörün bağlantısı kesin ve yeniden bağlayın.
- Adaptör terminallerini kısa devre yaptırmayın. Bu önleme uyulmaması, aşırı ısınmaya ve şarj cihazının hasar görmesine neden olabilir.
- Kullanılmadığı zaman adaptörün fişini çekin.
- İç kısmı açıkta bırakacak şekilde hasar görmüş veya kullanıldığında alışılmadık sesler çıkaran adaptörleri kullanmayın.
- Bu ürünün üzerindeki semboller aşağıdakileri temsil eder:
~ AC, --- DC,  Sınıf II ekipman (Ürünün yapısı çift yalıtımlıdır.)

Ticari markalar ve lisanslar

- SD, SDHC ve SDXC logoları SD-3C, LLC'nin ticari markalarıdır.
- Windows, Microsoft Corporation'ın Amerika Birleşik Devletleri ve/veya diğer ülkelerde tescilli ticari markası veya ticari markasıdır.
- Apple®, App Store®, Apple logoları, iPhone®, iPad®, Mac ve macOS, Apple Inc.'nin Amerika Birleşik Devletleri ve/veya diğer ülkelerde tescilli ticari markalarıdır.
- Android, Google Play ve Google Play logosu, Google LLC kuruluşunun ticari markalarıdır. Android robot Google tarafından oluşturulan ve paylaşılan çalışmanın yeniden üretilmesi veya değiştirilmesiyle geliştirilmiştir ve Creative Commons 3.0 Atıf Lisansı'nda açıklanan şartlara uygun olarak kullanılmaktadır.
- IOS, Cisco Systems, Inc.'in Amerika Birleşik Devletleri ve/veya diğer ülkelerdeki bir ticari markası veya tescilli ticari markasıdır ve lisans altında kullanılır.
- HDMI, HDMI logosu ve High-Definition Multimedia Interface, HDMI Licensing, LLC'nin ticari markaları veya tescilli ticari markalarıdır.

HDMI

- Bluetooth® sözcük işareti ve logosu, Bluetooth SIG, Inc.'e ait tescilli ticari markalardır ve bu markaların Nikon tarafından her türlü kullanımı lisansa bağlıdır
- Wi-Fi ve Wi-Fi logosu, Wi-Fi Alliance'in ticari markaları veya tescilli ticari markalarıdır.
- Bu doküman veya Nikon ürününüzle birlikte verilen diğer dokümanlarda bahsi geçen diğer tüm ticari adlar ilgili şirketlerin ticari markaları veya tescilli ticari markalarıdır.
- Use of the Made for Apple badge means that an accessory has been designed to connect specifically to the Apple products identified in the badge, and has been certified by the developer to meet Apple performance standards. Apple is not responsible for the operation of this device or its compliance with safety and regulatory standards.

Please note that the use of this accessory with an Apple product may affect wireless performance.

- Bu ürünün yazılımı üçüncü taraflar tarafından telif hakkı ile korunan açık kaynaklı yazılım içerir. Bu açık kaynaklı yazılımın lisanslarının şartlarını *Başvuru Kaynağı* bulabilirsiniz.

<https://downloadcenter.nikonimglib.com/>



Bildirimler

• Türkiye'deki Müşteriler İçin Bildirimler

Bertaraf etme bilgileri

Bu sembol elektrikli ve elektronik donanımın ayrı bir şekilde toplanacağını belirtir.



- Bu ürün uygun bir toplama noktasında ayrı olarak toplanmalıdır. Evsel atık olarak atmayın.
- Ayrı toplama ve geri dönüşüm, doğal kaynakları korumaya ve yanlış atım sonucu oluşabilen insan sağlığı için olumsuz sonuçları engellemeye yardımcı olur.
- Daha fazla bilgi için satıcınıza veya atık yönetiminden sorumlu yerel yetkililere başvurun.

DİKKAT: PİL DEĞİŞİMİNDE YANLIŞ TÜRDE PİL KULLANILMASI PATLAMA RİSKİNE YOL AÇAR. KULLANILMIŞ PİLLER TALİMATLARA GÖRE ATILMALIDIR.

Pilin üzerinde bulunan bu sembol, pilin ayrı olarak toplanması gerektiğini gösterir.



- Bu simgeyle işaretlenmiş olsun ya da olmasın, tüm piller uygun bir toplama noktasında ayrı olarak toplanmak üzere tasarlanmıştır. Evsel atık olarak atmayın.

- Daha fazla bilgi için satıcınıza veya atık yönetiminden sorumlu yerel yetkililere başvurun.

ON İTİHALAT

Bluetooth ve Wi-Fi (Kablosuz LAN)

Bu ürün Amerika Birleşik Devletleri İhracat İdaresi Yönetmelikleri (EAR) ile kontrol edilmektedir. Bu yazının yazıldığı an itibariyle ambargoya veya özel kontrollere tabi aşağıdaki ülkeler dışındaki diğer ülkelere ihracat için Amerika Birleşik Devletleri hükümetinin izni gerekli değildir: Küba, İran, Kuzey Kore, Sudan ve Suriye (liste değişebilir).

Kablosuz cihazların kullanımı bazı ülke veya bölgelerde yasaklanmış olabilir. Bu ürünün kablosuz özelliklerini satın aldığınız ülkenin dışında kullanmadan önce bir yetkili Nikon servis temsilcisi ile iletişim kurun. Bu cihazdaki Bluetooth verici 2,4 GHz bandında çalışmaktadır.

- **Avrupa'daki ve Telsiz Ekipmanları Yönetmeliği ile uyumlu ülkelerdeki müşteriler için bildirim**

İşbu belgeyle, Nikon Corporation Z fc tipi radyo cihazının 2014/53/EU Yönetmeliği ile uyumlu olduğunu beyan eder.



AB uygunluk beyanının tam metni, aşağıdaki internet adresinde bulunabilir:

https://imaging.nikon.com/support/pdf/DoC_N2016.pdf

Wi-Fi

- **Çalışma frekansı:**

- 2412–2462 MHz (kanal 11; Afrika, Asya, Bolivya, Avrupa ve Okyanusya)
- 2412–2462 MHz (kanal 11), 5180–5825 MHz (5180–5580 MHz, 5660–5700 MHz ve 5745–5825 MHz) (ABD, Kanada, Meksika)
- 2412–2462 MHz (kanal 11), 5180–5805 MHz (5180–5320 MHz ve 5745–5805 MHz) (Amerika kıtasındaki diğer ülkeler)

- **Maksimum çıkış gücü (EIRP):**

- 2,4 GHz bandı: 8,1 dBm
- 5 GHz bandı: 7,9 dBm (Amerika kıtasındaki ülkeler)

Bluetooth

• Çalışma frekansı:

- Bluetooth: 2402–2480 MHz
- Bluetooth Düşük Enerji: 2402–2480 MHz

• Maksimum çıkış gücü (EIRP):

- Bluetooth: 2,6 dBm
- Bluetooth Düşük Enerji: 1,1 dBm

☑ Uyumluluk işareti

Fotoğraf makinesinin uyumlu olduğu standartlar ile ilgili bazı bilgiler, ayarlar menüsündeki [**Uyumluluk işareti**] seçeneği kullanılarak görüntülenebilir.

☑ Sertifikalar

• Maroc/

المغرب

AGREE PAR L'ANRT MAROC

Numéro d'agrément : MR00027908ANRT2021



• México

La operación de este equipo está sujeta a las siguientes condiciones:

- (1) es posible que este equipo o dispositivo no cause interferencia perjudicial y
- (2) este equipo o dispositivo debe aceptar cualquier interferencia, incluyendo la que pueda causar su operación no deseada.



ON İTİHALAT

Garanti kořulları

Garanti kořulları - Nikon Avrupa Hizmet Garantisi

Deęerli Nikon müşterisi,

Bu Nikon ürününü satın aldığınız için teşekkür ederiz. Nikon ürününüz için garanti hizmetine ihtiyaç duyarsanız lütfen ürünü satın aldığınız bayiye veya Nikon Europe B.V. (örn. Avrupa/Rusya/diđerleri) satış alanı içindeki yetkili hizmet aęı üyelerimizden birine başvurun. Ayrıntılar için bkz:

<https://www.nikoneurope.com>

Herhangi bir sorunla karşılaşmamak için, bayinize veya yetkili hizmet aęımıza başvurmadan önce kullanım kılavuzlarını dikkatlice okumanızı tavsiye ederiz.

Nikon ürününüz herhangi bir üretim hatasına karşı, ürünün satın alındığı tarihten itibaren bir tam yıl garantilidir. Garanti süresi içinde ürünün hatalı malzeme veya işçilik sebebiyle hatalı olduğu ortaya çıkarsa, Nikon Europe B.V. satış sınırları içindeki yetkili hizmet aęımız, işçilik veya parçalar için herhangi bir ücret talep etmeden, aşağıda belirtilen şartlar ve kořullara uygun olarak ürünü onaracaktır. Nikon ürünü deęiřtirme veya onarma hakkını (tamamen kendi takdirinde) saklı tutar.

1. Bu garanti yalnızca bilgilerin yazıldığı garanti kartının, orijinal faturanın veya satın alma tarihini, ürün tipini ve bayinin ismini gösteren satın alma belgesinin ve ürünün ibrazı üzerine geçerlidir. Yukarıda belirtilen belgelerin ibraz edilmemesi veya verilen bilginin eksik ya da anlaşılmasız olması halinde, Nikon, ücretsiz garanti hizmeti sunmayı reddetme hakkını saklı tutar.
2. Bu garanti řunları kapsamaz:
 - normal eskime veya aşınma sonucu gerekli olan parçaların bakımı, tamiri veya deęiřtirilmesi.
 - ürünün kullanım kılavuzlarında tanımlanan normal amacı dışında geliřtirmek üzere deęiřtirilmesi ve bunun için Nikon'un önceden yazılı onayının alınmaması.